

Varenummer: 438000036

Beskrivelse: Rota-fix spændelement SD 36

## Mål

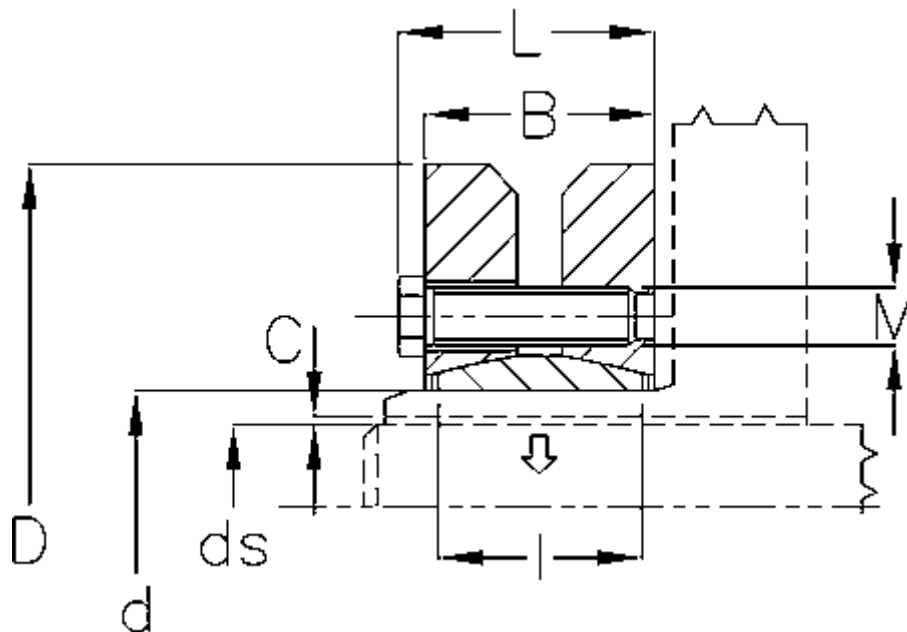

B mm = 23

C maks. = 0,032

d H8 mm = 36

D mm = 72

ds mm = 28

F kN aksialkraft = 50

L mm = 27

l mm = 18

M mm = M6

T Nm drejningsmoment = 460

Ts Nm boltetilspændingsmoment = 12